



Navodilo za montažo okroglega bazena

Z nakupom originalnega Waterman plavalnega bazena ste dobili kvalitetni proizvod, kateri se s premišljeno konstrukcijo enostavno postavi.

Dosledno preberite navodilo in navodilo shranite ves čas uporabe bazena!

Pridržujemo si spremembe v smislu tehničnega napredka.

Splošni varnostni nasveti



Prosimo nikoli ne pustite otrok brez nadzora ob in v bazenu. Opozorite na nevarnost (odstranite lestev, ko bazena ne uporabljate oz. ni pod nadzorom).



Pred kopanjem se stuširajte, pri težavah s krvnim obtokom počasi vstopite v bazen. **Pozor:** nevarnost pri padcu v bazen. Mala globina, ne skačite v bazen.



Pozor: Priklop električnih naprav, kot primer filtra, podvodnih reflektorjev itd prepustite strokovnjaku, ki jih bo priklopil skladno s predpisi ali skladno s VDE 0100 del 702. Priklop (tudi 12 V) mora biti priklopljen preko zaščitnega fit stikala (FI).

Občasno preverite obrabo vašega bazena in pripadajočega pribora.



Po kopanju odstranite lestev, ker se s povečano uporabo sredstev za nego vode lestev lahko poškoduje in nastanejo

Varnostna navodila za postavitve plavalnega bazena

Za postavitev vašega plavalnega bazena sta potrebni vsaj 2 osebi.



Robovi pločevinastega plašča so zelo ostri! Zaviti pločevinast plašč je zelo napet. Ves čas razpakiranja in postavitve nosite zaščitne čevlje in zaščitne rokavice. Nevarnost vreznin!



rjaveča mesta. Deli morajo biti na pravih pozicijah. Nadomestite vse poškodovane in nagrizenе dele. Uporabite le originalne dele proizvajalca. Brez posveta s proizvajalcem ne spreminjajte bazena ali pribora.

Prosimo upoštevajte navodila za pripadajočo opremo !

Pred postavitvijo

Za zagotovitev možnih garancijskih zahtevkov morate natančno upoštevati navedbe v teh navodilih! Pred montažo preverite če je bazen popoln in preverite, če so kakšne transportne poškodbe. Skrite poškodbe je potrebno dokumentirati in takoj javiti prodajalcu.



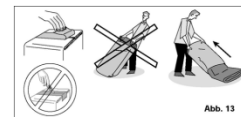

Za transportne poškodbe na delih, ki so že montirani ne prevzemamo nobene odgovornosti. Pri odstopanjih in naročanju rezervnih delov se obrnite na vašega prodajalca.

Napotki za postavitev:

- Za odpiranje embalaže ne uporabljajte noža, ker lahko poškodujete folijo.
- Folije ne smete vleči po tleh.
- Upoštevajte vremeske razmere (18-25 stopinj celzija).
- Bazena ne polnite z vodo iz studenca, temveč uporabite vodo iz vodovoda, v nasprotnem primeru lahko pride do problema s kvaliteto vode.
- Bazeni ne sme stati brez vode (niti pozimi), ker se lahko pločevinast plašč zruši, prav tako se zaradi krčenja bazenska folija lahko sname iz vodil.

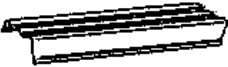

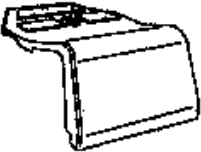
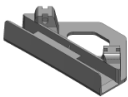
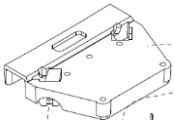
LISTA DELOV

Slika	Opis	Število			
		Ø 3,00 m	Ø 3,60 m	Ø 4,60 m	Ø 5,50 m
	Kovinska široka ograja	8 (ST1160, l=1132mm)	10 (ST1161, l=1126mm)	10 (ST1164, l=1429mm)	12 (ST1164, l=1429mm)
	Vertikalni steber širok (ST2363)	8	10	10	12
	Ograjni povezovalnik Mali (ST2463)	8	10	10	12
	Ograjni povezovalnik Velik (ST2464)	8	10	10	12
	Talni povezni komad za tračnico (ST2268)	8	10	10	12
	Ograjna pokrivna plošča (ST2168)	8	10	10	12
	Talna oz. ograjna pokriv- na plošča	16 (ST1210, l=1140mm)	20 (ST1212, l=1130mm)	20 (ST1615, l=1431mm)	24 (ST1618, l=1431mm)

	Kovinska stena s skimerskim izrezom in izrezom za šobo	1	1	1	1
	Notranja folija, pokrivalo	1	1	1	1
	Set vijakov	1	1	1	1
	Povezni profil (10090)	10	12	14	17

Izbira prostora za postavitve in priprava podlage

Prostor postavitve

Priporočamo, da plavalni bazen postavite na sončnem mestu, ne preblizu dreves in upoštevajte smer vetra, tako da umazanija potuje s pomočjo vetra proti filtru oz. skimerju. Prosim, da izberete prostor postavitve tako, da v slučaju podrtja bazena, voda ne pride v klet oz. druge vredne prostore in jih uniči. Upoštevajte krajevne pogoje, kot naprimer zgradba tal, oskrba z energijo. V slučaju, da potrebujete pomoč se obrnite na strokovnjaka. Že pri načrtovanju predvidite prostor za filtrirno napravo.

Priprava podlage

Ker vaš plavalni bazen vsebuje več tisoč litrov vode, lahko slabo pripravljena podlaga povzroči veliko škodo. 1000 litrov = 1 m³ vode = 1 tona!

Pred montažo prostostoječih bazenov je pomembno, da ustrezno pripravite podlago, na kateri bo bazen stal. Podlaga mora biti popolnoma ravna in trdna ter se ne sme posedati. Bazena ne postavljajte na asfalt oziroma na podlago, ki vsebuje bitumen. Prav tako se bazen ne sme postavljati na terase ali strehe. Odsvetujemo postavitve na tlakovce ali podlaganje stiroporja oz. stirodurja saj se vzorec podlage nato pozna na dnu bazena, na bazenski foliji. Odstraniti je potrebno travno rušo in korenine, ki bi lahko poškodovale bazensko folijo. Sledi v podlagi, ki ostanejo zaradi uporabe orodja zgladimo s tankim slojem finega peska. Pozor: pesek služi samo za zgladitev fug in ne nivelaciji terena! Pesek oz. mivka v debelejšem sloju ni primerna podlaga za bazen, ker ne zagotavlja zadostne trdnosti. Plast mivke, debela do 1 cm ščiti folijo in daje prijeten občutek pri hoji. Nikakor pa plast ne sme biti debelejša kot 1 cm. Na pesek je nujno treba namestiti zaščitni podložni filc!

Podlaga mora biti popolnoma ravna, izmerite jo z vodno tehnico. Odstopanje po celotni površini ne sme presegati 1 cm.

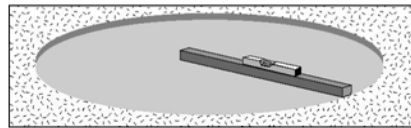

Notranja PVC folija mora biti zaščitena pred stikom z dnom. Za to priporočamo gradbeni filc (ni izdobiljen v kompletu z bazenom). Bazen se ne sme postaviti direktno na zelenico, vse korenine je potrebno pred postavitvijo odstraniti.

Delna ali celotna vgradnja bazena v zemljo ni priporočljiva!

Osnovni napotki pred postavitvijo

Pred postavitvijo bazena upoštevajte:

Najbolj važni sestavni del bazena je notranja folija vašega bazena. Uporabljen termoplastni material PVC je s svojimi sposobnostmi raztegljiv, se vrača v svojo prvotno stanje, odporen na UV in zmrzal, kot tudi odporen na bazenske kemikalije za montažne bazene. Material se pri toploti razteguje, pri ohlaiditvi se krči. Postavitev folije naj bo pri vsaj +18°C in do +25°C, kajti pri teh temperaturah se s folijo najlažje dela. Pri višjih temperaturah je nevarnost, da folijo preveč raztegnete. Bodite pozorni, mehka folija se pri nepazljivosti hitro poškoduje. Zaradi tega se folije ne dotikajte z ostrimi oz. grobimi predmeti.

Postavitev na poševnino

Kot smo že omenili bazen ne sme biti postavljen na neutreno nasipano podlago. Nasip do bazena je potrebno utrditi z zidom ali nagibom. Nikakor se nasip ne sme naslanjati na steno bazena. Prosimo pazite, da pri utrditvi položnega nasipa deževnica ne ispira bazena. Pri neutrenem terenu ali vodi v plasteh zemlje, je potrebno položiti drenažo.

(Vremenski pogoji)

Napotek: Pri prenizki temperaturi postane folija trda in ne elastična. Po vsej verjetnosti je premajhna za bazen, kajti folija je narejena zelo tesno, da se brez gub prilega pločevinastemu plašču. Pri previsoki temperaturi postane folija premehka, se raztegne in postane prevelika, tako nastanejo gube. Montaža naj bo ob mirnem vremenu saj se v vetrovnem vremenu pločevinasti plašč lahko zvije. Montiran bazen napolnite z vodo takoj po uspešni postavitvi. Nenadni veter lahko poškoduje pločevinasti plašč.

Skica plavalnega bazena bazenska osnovna skica

Na pripravljeno podlago narišite osnovni obris bazena. Krog najlažje narišete z vrvjo, ki je pritrjena na sredino prostora kjer bo stal bazen. Vrv naj bo 10 cm večja od bazenskega roba. Krog močno začrtajte in ga posujte s peskom. Dvignite in odstranite travni rob. Odstranite vse kamne in korenine. Pazite, da je površina popolnoma ravna, ravnino preverite z vodno tehničico na večjih mestih. Le to je nujno potrebno, da bo stal vaš bazen ravno in se ne bo poškodoval.

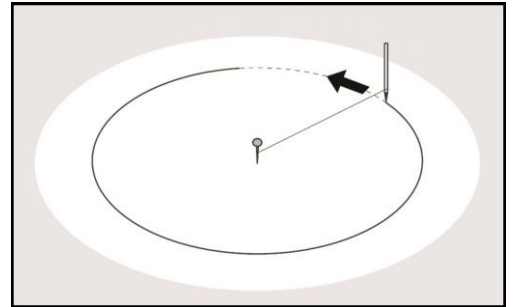

Razgrnitev talne zaščite (talne zaščite ni v kompletu, ki ste ga kupili!)

Z gradbenim filcem morate zaščititi spodnji del notranje PVC folije. S tem preprečite direktni kontakt s podlago in na tak način zaščitite PVC folijo (važno pri garanciji). Tla dobro očistite, posebej bodite previdni na metalne opilke! Položite varovalni filc, posameznih robov ne prekrivajte (prosimo, da robove filca položite enega do drugega in jih zlepite z dvostranskim lepilnim trakom).

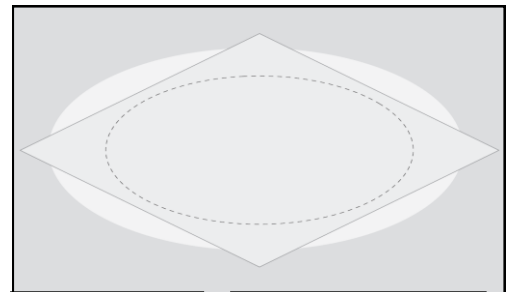

Polaganje talne tračnice

Talna tračnica se ne sme pogrezniti! Prosimo upoštevajte naše nasvete za pripravo podlage. Skladno s premerom vašega bazena položite talno tračnico. Talno tračnico spojite s spojniki (del ST2268, trikotni), pazite, da ostane cca. 1 cm razmak med tračnicami. Položite talne tračnice ob označen rob bazena v krog in jih pritrdite z zemeljskimi žebli ali z lesenimi podlogami. (ko postavite pločevinasto steno jih ponovno odstranite).

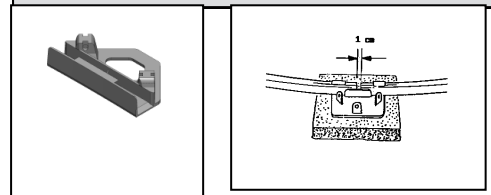

Postavitev bazenske stene



Obvezno uporabite zaščitne rokavice!

Prosimo, da oboda bazena ne postavljate ob močnem vetru. Za postavljanje plašča sta potrebni dve osebi. Na sredino postavite močno desko in postavite zvit pločevinast plašč, skladno kot na fotografiji desno.

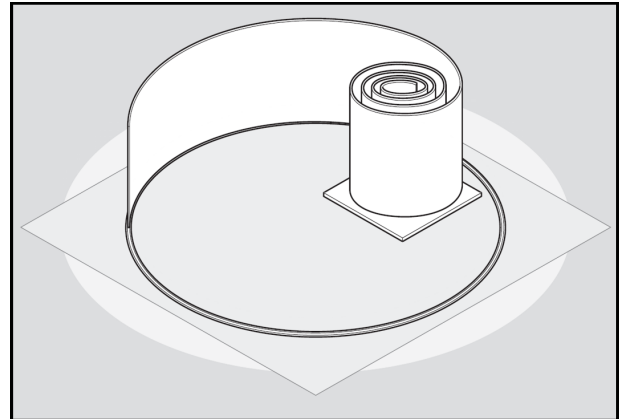

Pozor: v kolikor imate bazenski plašč s skimerjem pazite, da bo skimerska odprtina in odprtine za vstopne šobe na gornji strani plašča. Počasi razvijte pločevinasto steno in jo postavite v talno tračnico. Pločevinasti plašč pričnite vpeljati pri povezniku talne tračnice. Pazite, da bo bela stran pločevine na zunanji strani.

Napotek: da bo pločevinast plašč začasno stal, pritrdite na nekaj mestih dele ročaja. V kolikor se stena na koncih ne stika, jo je potrebno enakomerno potisniti v tračnico.

Konca stene spojite in fiksirajte z vijaki.

Pozor: Ne pozabite na podložke!

Pomembno: Pazite, da so odprtine za skimer in odprtine za vstopne šobe od zgoraj. Pri postavitvi pločevinastega plašča pazite na položaj skimerja. Skimer naj bo postavljen v glavni smeri vetra.

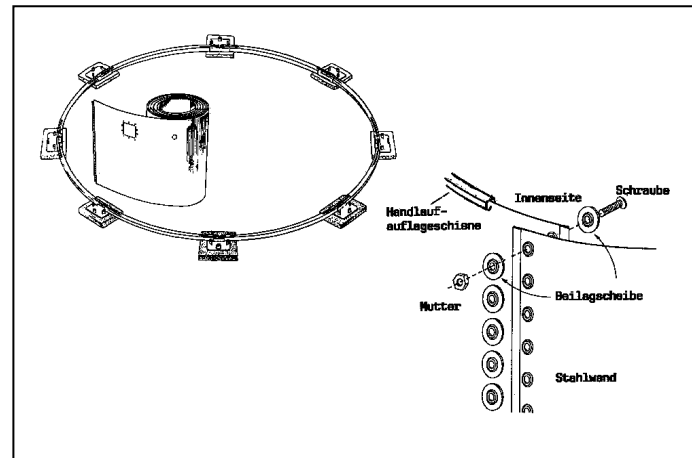

Izrezi: robove popilite in popolnoma očistite. Vse obrezane robove obdelajte s sredstvom proti koroziji.

Spajanje pločevinaste stene z letvijo za vijačenje

Letev za vijačenje (odvisno od modela)

Spojite robove pločevinastega plašča s pomočjo priložene letev in vijakov. Podložke in matice obrnite navzven, glave vijakov pa navznoter. Za zaščito folije se na mestu spajanja z vijaki na notranji strani nalepi paketni lepilni trak. Važno: matice dobro privijte. Slabo priviti vijaki lahko povzročijo razpoko v pločevinastem

plašču. Odvisno od velikosti bazena je dodana pokrivna letev, ki jo je potrebno pritrditi na zunanji strani bazena na vijake.

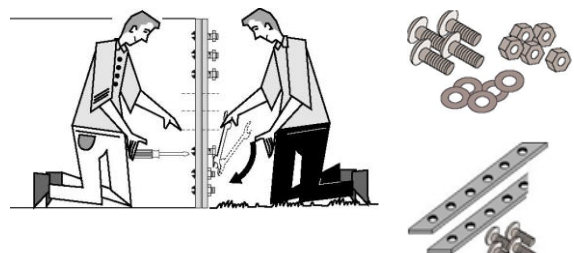

Natakните priložen metalni klip čez konce pločevinaste stene. Prelepitate spoje plašča z lepilnim trakom, saj s tem zaščitite folijo. Za zaščito med bazenskim plaščem in dnom je potrebno narediti zaščito s filcem.



Montaža folije (odvisno od modela)

Montažo notranje folije lahko naredite s čistimi teniški copati, še boljše pa v nogavicah ali bosih. Iz oblačil odstranite vse ostre ali špicaste predmete. Prosim bodite pozorni, da je folija spolzka in tako obstaja možnost padca. Preden postavite folijo v bazen očistite dno vseh kamenčkov in nečistoč ter še enkrat preverite, da je vse ravno. Ne pozabite na metalne opilke, ki so ostali od montaže. Neravnine pod folijo kasneje lahko poškodujejo folijo. Vpliva tudi na izgled bazenskega dna. Zato priporočamo, da za zaščito folije uporabite **filc** (brez filca ni garancije).

Bodite pozorni, da neraztopljen klor (tablete ali granulati) ne sme priti v stik s folijo, ker jo razbarva. Olje za terase prav tako razbarva folijo in se ga ne da popolnoma odstraniti.

Folijo polagajte pri temperaturah med 18 in 25 stopinjami celzija. Prosimo, da najprej montirate bazensko lestev, ki jo boste pri montaži potrebovali (ne uporabljajte navadne lestve, ker lahko poškodujete bazensko folijo). Vstopite bosi s pomočjo lestve in položite folijo na sredino bazena. Začnite raztegovati folijo od sredine proti steni bazena, da se var folije, ki spaja dno in stene enakomerno porazporedi po tleh in steni. **Napotek:** Notranja folija je narejena malo manjša kot je stena bazena. Samo tako je možno preprečiti gube, čisto jih pa tudi to ne prepreči. Le to ne zmanjšuje kvalitete in ne vpliva na življensko dobo folije. Malo manjšo folijo je potrebno pri obešanju napeti, da se raztegne. Pri hladnem vremenu bolj, pri toplem malo manj. Stenski del notranje folije enakomerno dvignite, povlecite čez pločevinasti plašč in jo pritrdite s plastičnimi ščipalkami na steno. Da bi preprečili zvižanje pločevinastega plašča pri nameščanju folije priporočamo, da montažo

opravljajo tri osebe. Nadaljujte, dokler ne obesite celotne folije. Pazite, da se var folije dna in stene nahaja enakomerno ob spoju dna in stene, ki je zapolnjen s peskom. V kolikor se pokažejo gube na steni bazena se te odstranijo tako, da se odstrani zgornje vodilo in se folija ponovno namesti. **Prosimo, da folije, ki sega čez rob ne odrežete, kajti pri možni naslednji montaži, folija ne bo več dovolj velika.**

Sedaj je potrebno bazen napolniti z vodo. Pri višini vode cca. 2 cm je potrebno z nogami ali rokami poravnati folijo od sredine proti stenam. Ko je dno poravnano je potrebno napeti folijo čez steno bazena in jo pritrditi s priloženimi vodili.

Natakните zaključni segment ročaja z držalom čez zgornje profile/vodila. Začnite na spoju.

Pazite, da je zaključni segment ročaj popolnoma prekrije talni vezni komad.

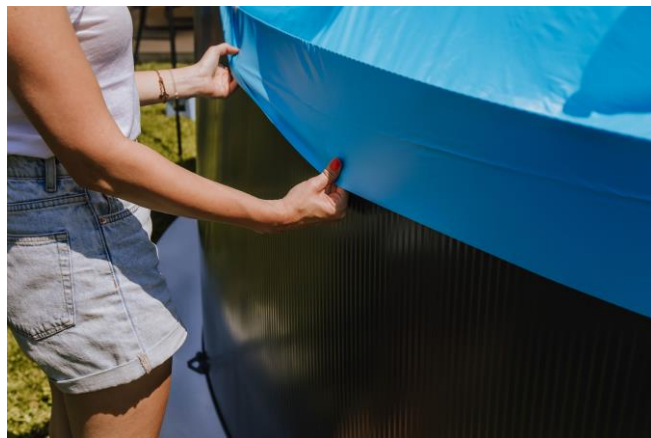

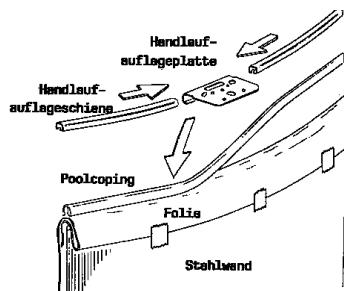

Montaža vertikalnih podpornikov:

Privijte majhne poveznike na vsak steber.

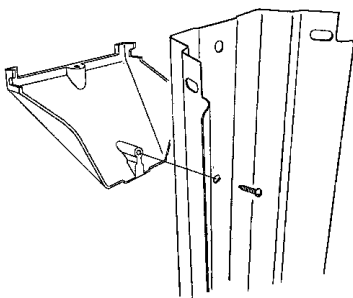

Sedaj vstavite vsak vertikalni steber v talni povezni element in ga privijte.

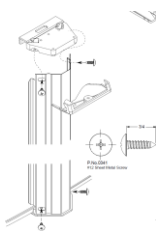

Montaža

ročaja:

Na strani kjer stojite privijte podlogo za ročaj (del ST2168, oblika trapeza). Na gornji strani privijte podlogo za ročaj (del ST2168, oblika trapeza). Metalna vodila za ročaj privijte na podlogo za ročaj.

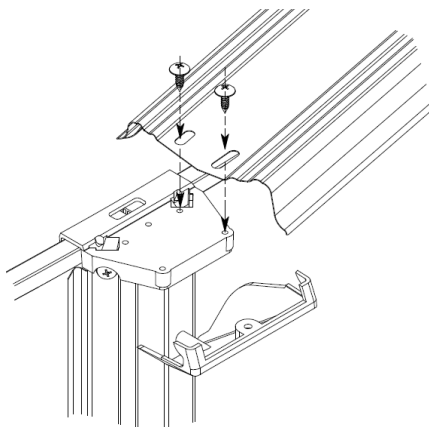

Ko so montirana vsa vodila, se privijejo z vijaki še povezniki za ročaj. Mali poveznik za ročaj se pritrdi z vijakom.

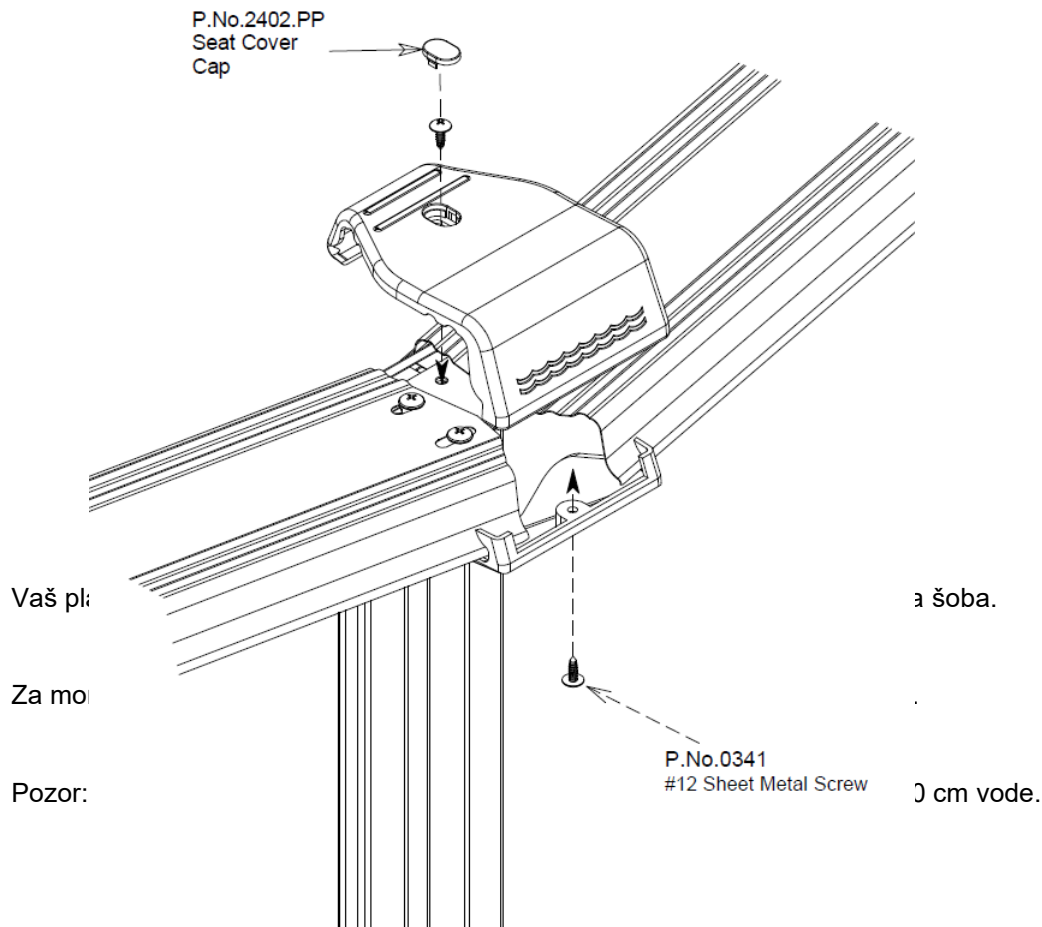

Polnjenje Vašega plavalnega bazena

Pazite da, se ne pojavijo gube v bazenu. Zadnje gube lahko odstranite najboljšo tako, da bazen napolnite z 2 cm vode (z več kot 4 cm vodne gladine je vodni pritisk in teža prevelika in se ne da več lepo poravnati gub). Zapirajte gube vedno od srede bazena proti steni.

POMEMBNO! Obvezno upoštevajte: Bazenski vgradni deli, kot so skimer ali šobe se lahko vgradijo šele



ko je vodna gladina tik pod predvidenim vgradnim mestom. šele sedaj se lahko folija prereže in se deli vgradijo. Montaža vgradnih delov sledi po priloženih navodilih za vgradne dele.

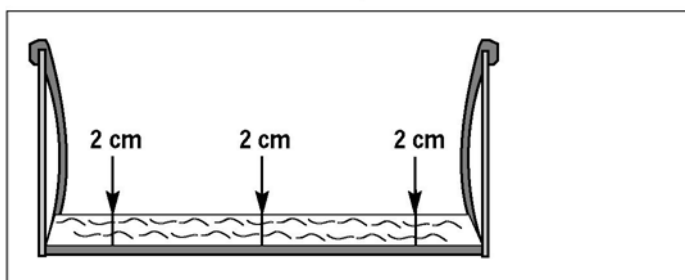

Vgradnja povratne šobe

1. Vodo napolnite pod odprtino v plašču, folija mora biti fiksna.
2. Vse navoje je potrebno temeljito zatesniti s pomočjo teflonskega traku.
3. Na šobo namestite tesnilo in jo z notranje strani bazena potisnite skozi luknjo v obodu bazena.
4. Iz zunanje strani s pomočjo ostrega noža napravite dve zarezni v obliki križa.
5. Šobo potisnite skozi luknjo in odrežite odvečno folijo.
6. Iz zunanje strani namestite drugo tesnilo in trdno privijte matico.
7. S pomočjo priloženega ključa privijte iz notranje strani. Ključ uporabite tudi pri namestitvi čepa za prezimovanje.
8. S pomočjo nastavka lahko nastavite povratni tok oziroma povečate odprtino. Z gumjastim kladivom izbijete notranjost kroglice.



Vgradnja skimerja

1. V odprtino oboda namestite dvojno tesnilo.
2. Ohišje pritrdite s priloženimi vijaki (dva daljša).
3. Vijake privijajte križno.
4. Z ostrim nožem izrežite folijo.
5. Namestite loputo.
6. Smrekico ovijte s teflonskim trakom in privijte v skimer.
7. Vložite košarico in namestite pokrov.

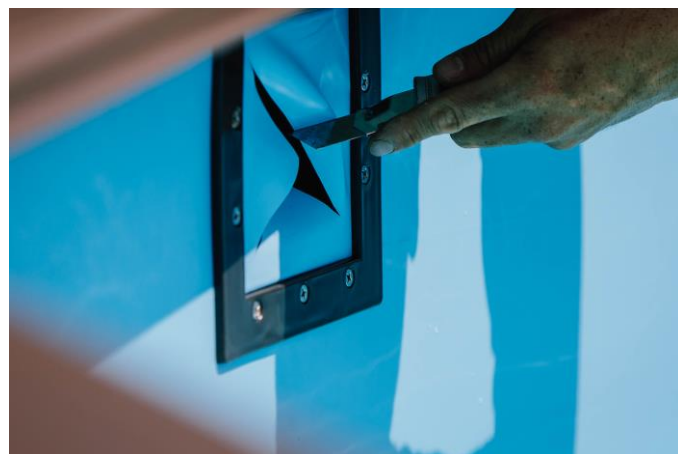

Delovni napotki: Važno pri praznjenju



V kolikor plavalni bazen praznite in čistite, ga morate še isti dan zopet napolniti. V nasprotnem primeru obstaja nevarnost, posebej ob slabem vremenu (dežju), da se polnilo baze-

na lahko premakne in zvije pločevinast plašč. Obstaja tudi nevarnost krčenja folije v kolikor bazen dalj časa ostane brez vode. Pri praznjenju bazena je potrebno vodo izčrpati daleč od bazena nikakor ne izpuščajte vode v neposredni bližini bazena.

Popravila

Poškodbe notranje folije se lahko popravijo s setom za popravilo folije. Prosimo upoštevajte navodila za uporabo, ki so priložena v setu za popravilo.

Lakirane poškodbe na pločevinastem plašču bazena popravite z laki, ki se dobijo v trgovinah z laki.

Prezimovanje

Vsi bazenski tipi prezimijo v napolnjenem stanju, vode ne izpuščate. Vsi bazenski deli so dovolj elastični in stabilni, da so odporni na vremenske razmere tudi pozimi.



Bodite pozorni: Pred začetkom zmrzovanja odstranite filtrirno napravo. Pri vgrajenem skimerju in vstopnih šobah izpusite vodo do njihove višine in jih zaščitite z zimskimi čepi. Prav

tako pred zmrzaljo odstranite lestev. Priporočljivo je uporabiti zaščitno pokrivalo za bazen.

Za zmanjšanje obilnega čiščenja spomladi priporočamo uporabo kemičnih sredstev za prezimovanje. Sredstvo za prezimovanje se vlije v bazen in preprečuje izločanje apnenca in nabiranje umazanije na delih, kjer se nabira apnenec. Prav tako preprečuje nastanek alg. Običajno pomladno čiščenje bo veliko enostavnejše.

Nega in servisiranje

Za vsako čisto in bistro vodo je potrebna kombinacija mehanske in kemične nege vode.

Mehanska priprava vode

Odstranitev umazanih delcev iz vode s filtrirno napravo iz naše ponudbe. Večja umazanija (listi in insekti) z mrežnim lovilec in ali bazenskim talnim čistilcem iz serije Planet Pool ponudbe.

Kemična nega vode

Vzdrževana mora biti pH-vrednost (med 7,0 in 7,6) in vrednost klora (1 do 3 mg/l). Iz naše ponudbe najdete izdelke za popolno nego vode, ki so primerni za kakovostno pripravo vode in neškodljivi zdravju.

Izdelke za nego vode nikoli ne dajajte direktno v bazen, ker se lahko notranja folija razbarva. Priporočamo uporabo bazenskega dozatorja ali alternativno dozirno napravo.

Nadaljne napotke in svetovanje za pripravo vode boste dobili od strokovnjaka ali naročite našo brezplačno brošuro za nego vode, več informacij tudi na (www.planetpool.si). **PROSIM PREVERITE!**

Nega notranje PVC folije

- Sprememba barve folije je normalna in nastane zaradi uporabe dezinfekcijskih sredstev.
- Vodne robove odstranjajte redno z našim čistilom za robove.
- Uporabite čistila za PVC-brez grobih sestavin!
- Sivi robovi nastanejo od razvoja gljiv.
- Rjavi robovi nastanejo zaradi razvoja alg.
- Poškodbe notranje folije lahko popravite z podvodnim setom za popravilo folije. Prosim upoštevajte navodila za uporabo.
- Vsako leto obnovite eno tretjino bazenske vode in vsaki dve do tri leta popolnoma zamenjajte vodo.

Za preprečevanje nastanka umazanije in izgubo temperature priporočamo uporabo solarnega pokrivala iz naše ponudbe.

Prezimovanje

- Naši plavalni bazeni so pri pravilni uporabi popolnoma odporni na zimo.
- Plavalni bazen prezimujte napolnjen z vodo!
- Za razbremenitev pritiska ledu priporočamo uporabo kompenzatorskih plovcov.
- Preverite vrednosti vode, uravnajte pH vrednost in vrednost klora. Dodajte naše sredstvo za prezimovanje in preprečite nastanek alg v zimskem času.
- Priporočamo, da izpustite vodo pod vgradni skimer (opcija).
- Zaprite vstopne šobe (opcija) in shranite filtrirno napravo v prostor, kjer ne bo zmrznila.
- Prosim odstranite tudi lestev iz vašega bazena.
- Sedaj lahko pokrijete vaš bazen z zaščitnim/zimskim pokrivalom.
- Bazena ne pokrivajte z deskami ali drugimi pokrivali čez pločevinast plašč.

Škodo nastalo zaradi zmrzali naša garancija ne pokriva!

Naročanje nadomestnih delov

Obrnite se na vašeg prodajalca od katerega ste kupili plavalni bazen. Tam boste dobili vse razpoložljive nadomestne dele in tudi ostale stvari iz naše ponudbe.

Obiščite nas na internetu:

www.bazenistotinka.si

www.planetpool.si

Želimo Vam veliko veselja in kopalnih užitkov v Vašem novem plavalnem bazenu!

Ekipa Stotinke

Garancijski pogoji za plavalni bazen

Na Vaš bazen priznavamo 2 letno garancijo na obstojnost folije in pločevinastega plašča (brez dodatnih delov kot so črpalka, lestev itd.). Mehanske poškodbe so iz garancije izključene.

Garancija obsega naslednje:

- UV – obstojnost folije
- Obstojnost
- Stabilnost varov
- Prerjavenje pločevine (ne zajema površinske rje)

Garancijski pogoji:

- Bazeni mora biti postavljen skladno z navodili za montažo.
- Predložitvijo računa na katerem je razviden datum, kateri produkt je bil kupljen pri zemeljsko vgradnem bazenu mora biti pločevinasti plašč zaščiten z vodo odpornim stiroporom (za standardni bazeni ni garancijskih zahtevkov pri zemeljski vgradnji).
- Pod notranjo folijo mora biti na čisto podlago položen zaščitni ne razpadajoči flis ali talna zaščitna ponjava.
- Bazeni je namenjen le enkratni postavitvi. Ni primeren za večkratno postavitvev.
- Poskrbite, da pri postavitvi ali rušenju ne poškodujete zaščite pločevinastega plašča.
- Takojšnja kontrola vseh izdobljenih delov.

Splošni garancijski pogoji:

- Čakalni čas ali nezmožnost uporabe kupljene dobrine zaradi čakanja na manjkajoči del ali popravilo ali zamenjavo ni povod za pogodbeno odškodnino kakršne koli narave.
- Garancija se omejuje na od nas priznanega pomanjkljivega dela ali popravila le tega v mejah naše ocenitve. V nobenem primeru to ni povod za bilo kakšno vračilo plačila.
- Pri uporabi produktov drugih proizvajalcev, kateri z našimi produkti niso skladni zavračamo garancijske zahteveke.
- Transportne stroške nosi lastnik blaga.
- Vsi deli popravila, ki so po naši oceni pomanjkljivi in z njimi povezanimi stroški delo, potovanje, podiranje, pakiranje, transport, nedelovanje, cenitev, čiščenje bazena, ponovna postavitvev, izguba vode ali menjava, uporabljene kemikalije za vodno nego, itd, kot tudi nevarnost gredo vedno na lastnika in jih garancija ne pokriva.
- Redna kontrola in privijanje poveznih vijakov (odvisno od modela)

Garancijske-zavrnitve :

- Mehanske poškodbe.
 - Površinska rja, in poškodbe pločevine pri montaži in vgradnih delih
 - Če so popravila opravljena od oseb, ki niso proizvajalec ali pogodbeno podjetje ali kako drugače avtorizirana oseba in za njimi nastala škoda ali uporaba sredstev za nego vode.
 - Napačna montaža vgradnih delov, ali delov, ki niso našem programu in materialu sorodni.
 - Naravna poraba/ obraba.
 - Bazeni se ne sme prezimovati brez vode, nepravna uporaba (primer drsanje z drsalkami)
 - Izključene so poškodbe ljudi, naravne nesreče (poplave, veter itd.), škoda zaradi nepravne podlage (premiki, vdori, plazovi, podtalnica itd.), škoda po tretjih osebah.
-



CF Group Adria d.o.o.
+386(0)2-80-50-430

Več informacij in pomoči na internetu:
www.bazenistotinka.si
www.planetpool.si

CF Group Adria d.o.o. | Kolodvorska ul. 25a |
2310 Slovenska Bistrica | SLOVENIA